

# K-Summit

**EN** Instructions

**IT** Istruzioni

**DE** Gebrauchsanweisung

**FR** Instructions

**ES** Instrucciones

**PL** Instrukcja obsługi

**CZ** Instrukce

**SK** Návod na montáž

**HU** Használati utasítás

**NL** Instructies

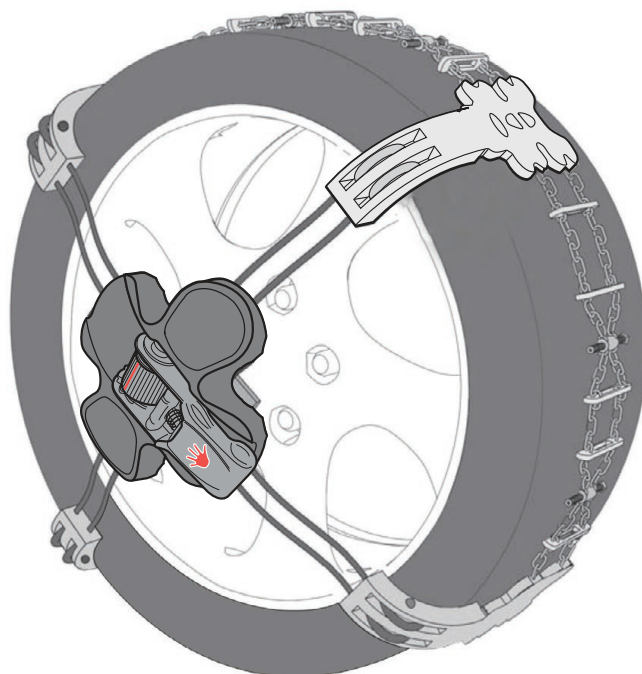

**1. CONTENTS** **P. 3**

**EN** Contents - **IT** Contenuto - **DE** Inhalte - **FR** Contenus - **ES** Contenido  
- **PL** Zawartość - **CZ** Obsah - **SK** Obsah - **HU** Tartalom - **NL** Inhoud

**2. ADJUSTMENTS** **P. 5**

**EN** Adjustments - **IT** Regolazioni - **DE** Einstellung - **FR** Réglage -  
**ES** Regulación - **PL** Regulacja - **CZ** Úprava - **SK** Nastavenie - **HU**  
Beállítások - **NL** Aanpassingen

**3. FITTING** **P. 20**

**EN** Fitting - **IT** Montaggio - **DE** Montage - **FR** Montage - **ES** Montaje - **PL**  
Montaż - **CZ** Montáž - **SK** Montáž - **HU** Felszerelés - **NL** Aanbrengen

**4. REMOVING** **P. 27**

**EN** Removing - **IT** Smontaggio - **DE** Demontage - **FR** Démontage - **ES**  
Desmontaje - **PL** Zdejmowanie - **CZ** Demontáž - **SK** Demontáž - **HU**  
Eltávolítás - **NL** Verwijderen

**5. INSTRUCTIONS AND RECOMMENDATIONS FOR USE** **P. 30**

**EN** Instructions and recommendations for use - **IT** Avvertenze e  
consigli d'uso - **DE** Hinweise und ratschläge zum gebrauch - **FR**  
Recommandations et conseils d'utilisation - **ES** Advertencias y  
consejos para el uso - **PL** Instrukcje i zalecenia dotyczące stosowania  
- **CZ** Instrukce a doporučení pro užívání - **SK** Návod na montáž a  
odporúčané použitie - **HU** Használati utasítások és ajánlások - **NL**  
Instructies en aanbevelingen voor het gebruik

# K-Summit

## Contents

- EN** Contents
- IT** Contenuto
- DE** Inhalte
- FR** Contenus
- ES** Contenido
- PL** Zawartość
- CZ** Obsah
- SK** Obsah
- HU** Tartalom
- NL** Inhoud

1.

# K-SUMMIT / K-SUMMIT XL / K-SUMMIT XXL / K-SUMMIT VAN

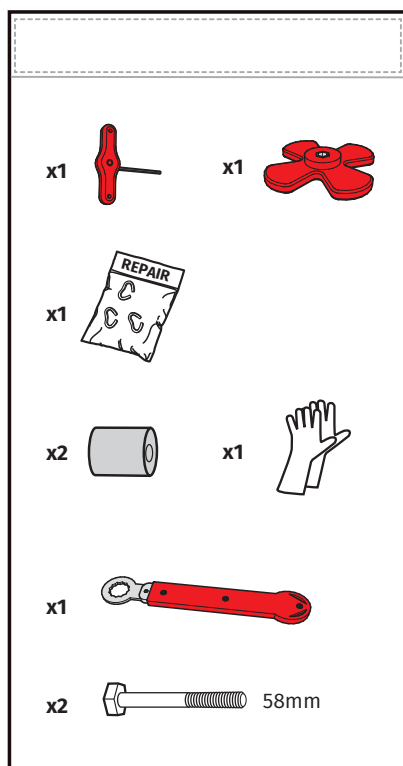
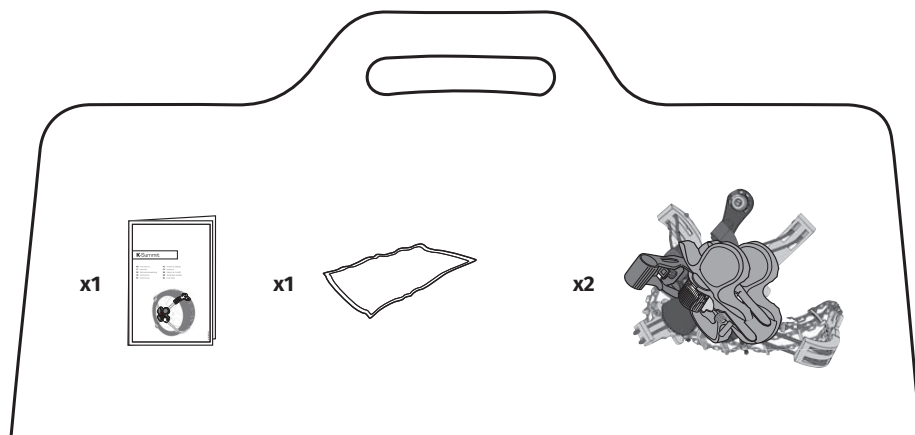

# K-Summit

## Adjustments

- EN** Adjustments
- IT** Regolazione
- DE** Einstellung
- FR** Réglage
- ES** Regulación
- PL** Regulacja
- CZ** Úprava
- SK** Nastavenie
- HU** Beállítások
- NL** Aanpassingen

# 2.



**EN** After the purchase, and prior to using the snow chain, adjust it as shown in the following chapter.

**IT** Dopo l'acquisto, prima di utilizzare la catena, regolarla come indicato nel seguente capitolo.

**DE** Stellen Sie die Schneekette nach dem Kauf und vor der ersten Verwendung so ein, wie im nachfolgenden Kapitel gezeigt.

**FR** Après l'achat, avant d'utiliser la chaîne, la régler comme indiqué dans le chapitre suivant.

**ES** Después de la compra, antes de utilizar la cadena, regularla como se indica en la siguiente sección.

**PL** Po zakupie, a przed użyciem łańcucha śniegowego, należy go wyregulować w sposób przedstawiony w następnym rozdziale.

**CZ** Některá vozidla mohou mít na hlavách matek kloboučky. Ujistěte se, zda jsou sundány a zda jsou hlavy matek očištěny od sněhu a ledu.

**SK** Pred použitím je potrebné reťaz nastaviť podľa pokynov uvedených v tejto kapitole.

**HU** A vásárlás után és a használat előtt állítsa be a hóláncot, ahogy a következő fejezetben látható.

**NL** Na aankoop en voordat u de sneeuwketting gebruikt, moet u deze aanpassen zoals in het volgende hoofdstuk wordt aangegeven.

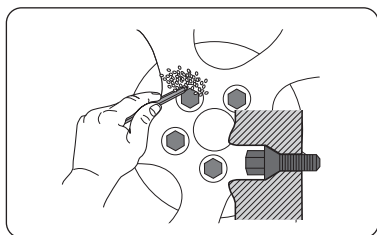

**EN** Certain vehicles may be equipped with nut caps. Before you install the snow chain, make sure you take them off, removing any snow or ice.

**IT** Alcuni veicoli possono essere equipaggiati con calotte copri dado. Prima di installare la catena verificare di averli rimossi, pulire da eventuale ghiaccio e neve.

**DE** Einige Fahrzeuge können mit Kappe-muttern versehen sein. Vor der Montage stellen Sie bitte sicher, dass Sie diese entfernt haben. Reinigen Sie sie von eventuellem Schnee oder Eis.

**FR** Certains véhicules peuvent être équipés avec des caches-écrou. Avant d'installer la chaîne, s'assurer qu'ils ont été retirés puis nettoyer l'éventuelle glace et neige.

**ES** Algunos vehículos pueden estar equipados con cubretuerca. Antes de instalar la cadena comprobar que se han quitado y limpiar en caso de eventual

hielo o nieve.

**PL** Niektóre pojazdy mogą być wyposażone w nakrętki. Przed zamontowaniem łańcucha śniegowego należy upewnić się, że nakrętki zostały zdjęte, a śnieg lub lód usunięty.

**CZ** Některá vozidla mohou mít na hlavách matek kloboučky, ujistěte se, zda jsou sundány a zda jsou hlavy matek očištěny od sněhu a ledu.

**SK** Niektoré vozidlá môžu mať kryty matic. Pred založením reťaze najskôr odoberte kryty, očistite prípadný ľad a sneh.

**HU** Egyes járműveken anyacsavar kupakok vannak. Mielőtt felszerelné a hóláncot, győződjön meg arról, hogy levette a kupakokat, és megtisztította azokat hótól és jégtől.

**NL** Sommige auto's hebben moerkappen. Verwijder deze voordat u de sneeuwketting aanbrengt en verwijder eventueel sneeuw en ijs.

# 1. GET FAMILIAR WITH THE “U-ADAPT” FIXING SYSTEM



**IT** Familiarizzare con il dispositivo U-Adapt - **DE** Machen Sie sich mit der Vorrichtung U-Adapt vertraut - **FR** Se familiariser avec le dispositif U-Adapt - **ES** Conocer el dispositivo U-Adapt - **PL** Zapoznaj się z akcesorium U-Adapt - **CZ** Seznamte se s mechanismem U-Adapt - **SK** Zoznámte sa so systémom U-Adapt - **HU** Ismerkedés az U-Adapt szerszámmal **NL** Maak uzelf vertrouwd met het U-Adapt apparaat



**EN** Thanks to the U-Adapt device, it's no more required to replace the lug-nut adapters preinstalled on the chain. The U-Adapt device is compatible with 17-24mm hex-headed wheel nuts/bolts.

**IT** Grazie al dispositivo U-Adapt, non è più necessario sostituire gli adattatori per dadi ruota pre-installati sulla catena. Il dispositivo U-Adapt è compatibile con dadi ruota a testa esagonale da 17mm a 24mm.

**DE** Dank der Vorrichtung U-Adapt ist es nicht mehr notwendig, die an der Schnecke vorinstallierten Radmutteradapter zu ersetzen. Die Vorrichtung U-Adapt ist mit sechskantigen Radmutter von 17 mm bis 24 mm kompatibel.

**FR** Grâce au dispositif U-Adapt, il n'est plus nécessaire de remplacer les adaptateurs pour écrous de roue préinstallés sur la chaîne. Le dispositif U-Adapt est compatible avec les écrous de roue à tête hexagonale de 17 mm à 24 mm.

**ES** Gracias al dispositivo U-Adapt, ya no es necesario sustituir los adaptadores para las tuercas de rueda preinstaladas en la cadena. El dispositivo U-Adapt es compatible con tuercas de rueda que tengan una cabeza hexagonal de 17 mm a 24 mm.

**PL** Dzięki akcesorium U-Adapt wymiana adapterów nakrętek kół zamontowanych fabrycznie na łańcuchu nie jest już konieczna. Akcesorium U-Adapt jest kompatybilne z nakrętkami z łbem sześciokątnym do kół o wymiarach od 17 mm do 24 mm.

**CZ** Díky mechanismu U-Adapt již není nutné vyměňovat adaptéry na kolové matice předinstalované na řetězu. Mechanismus U-Adapt je kompatibilní se šestihrannými maticemi velikosti 17–24 mm.

**SK** Vďaka systému U-Adapt už nie je potrebné vymieňať adaptéry na matice kolies, predinštalované na reťaziach. Zariadenie U-Adapt je kompatibilné so šesťhrannými maticami veľkosti 17- 24 mm.

**HU** Az U-Adapt szerszámnak köszönhetően nincs többé szükség a láncra előszerelt kerékanya-adapterek cseréjére. Az U-Adapt szerszám 17-24 mm méretű, hatlapfejű kerékanyákkal kompatibilis.

**NL** Dankzij het U-Adapt apparaat hoeven de wielmoeradapters die op de ketting zijn voorgemonteerd niet meer te worden vervangen. Het U-Adapt apparaat kan worden gebruikt met zeskant-wielmoeren van 17 mm tot 24 mm.

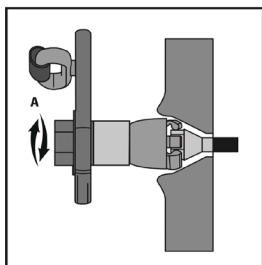

X.

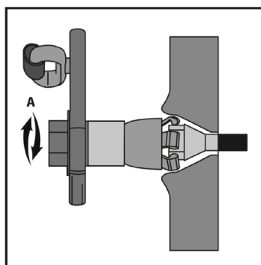

Y.

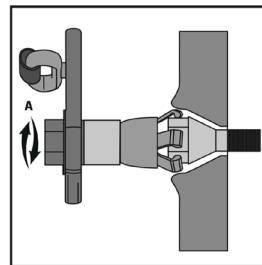

Z.

**EN** To widen the teeth of the U-Adapt, turn anticlockwise the screw (A) until the teeth reach a diameter compatible with the hex head. Place the U-Adapt as deep as possible on the lug nut/bolt and fasten with the supplied K-Lock until the Click.

**IT** Per divaricare i denti del dispositivo, allentare la vite (A) fino a che i denti non raggiungono un diametro compatibile con il dado ruota. Posizionare il dispositivo il più possibile in profondità sul dado ruota e serrare con la chiave K-Lock in dotazione fino allo scatto della chiave.

**DE** Um die Zähne der Vorrichtung auseinanderzuspreizen, lösen Sie Schraube (A), bis die Zähne einen Durchmesser erreichen, der mit der Radmutter kompatibel ist. Positionieren Sie die Vorrichtung so tief wie möglich auf die Radmutter und ziehen Sie diese mit dem mitgelieferten K-Lock-Schlüssel bis zum Anschlag fest.

**FR** Pour écarter les dents du dispositif, desserrez la vis (A) jusqu'à ce que les dents atteignent un diamètre compatible avec l'écrou de roue. Positionnez le dispositif le plus profondément possible sur l'écrou de roue et serrez avec la clé K-Lock fournie jusqu'à ce que le clic se fasse entendre.

**ES** Para abrir los dientes del dispositivo, aflojar el tornillo (A) hasta que los dientes alcancen un diámetro compatible con la tuerca de rueda. Colocar el dispositivo lo más profundo posible sobre la tuerca de rueda y apretar con la llave K-Lock suministrada hasta que la llave haga clic.

**PL** Aby poszerzyć zęby akcesorium, należy poluzować śrubę (A) do momentu, aż zęby osiągną średnicę zgodną z nakrętką koła. Umieścić akcesorium jak najgłębiej na nakrętce koła i dokręcić dostarczonym kluczem K-Lock, aż do kliknięcia klucza.

**CZ** Pro oddálení zubů mechanismu povolte šroub (A), dokud zuby nedosáhnou průměru kompatibilního s maticí kola. Nasuňte mechanismus co nehlouběji na kolovou matici a utáhněte klíčem K-Lock dodaným v příslušenství, dokud klíč necvakne.

**SK** Pre oddialenie zubov zariadenia uvoľnite skrutku (A), až kým zuby dosiahnu priemer kompatibilný s maticou kolesa. Nasadte zariadenie čo najhlbšie na maticu kolesa a utiahnite kľúčom K-Lock, dodaným v príslušenstve, až do cvaknutia kľúča.

**HU** A szerszám fogazatának kinyitásához hajtsa ki az (A) jelű csavart addig, amíg a fogak el nem érik a kerékanyának megfelelő átmérőt. Helyezze fel a szerszámot a lehető legmélyebben a kerékanyára, majd húzza meg a rendelkezésre álló K-Lock csavarkulcs segítségével a csavarkulcs kattanásáig.

**NL** Om de tanden van het apparaat te spreiden, draait u schroef (A) los tot de tanden een diameter bereiken die bij de wielmoer past. Plaats het apparaat zo diep mogelijk op de wielmoer en draai vast met de bijgeleverde K-Lock-sleutel totdat de sleutel vastklikt.



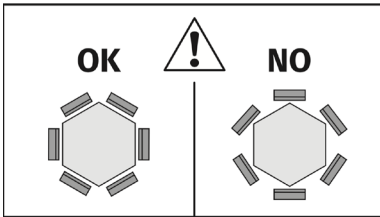

**EN** Prior to fastening, ensure the 6 U-Adapt teeth are correctly indexed with the 6 nut facets.

**IT** Prima del serraggio, assicurarsi che i denti del dispositivo U-Adapt vengano abbinati correttamente alle facce del dado.

**DE** Stellen Sie vor dem Anziehen sicher, dass die Zähne der Vorrichtung U-Adapt korrekt auf die Radmutterseiten abgestimmt sind.

**FR** Avant de serrer, vérifiez que les dents du dispositif U-Adapt sont correctement ajustés aux pans de l'écrou.

**ES** Antes de apretarla, asegurarse de que los dientes del dispositivo U-Adapt encajen correctamente con las caras de la tuerca.

**PL** Przed dokręceniem należy upewnić się, że zęby systemu U-Adapt są prawidłowo dopasowane do powierzchni czółowych nakrętki.

**CZ** Před dotažením se ujistěte, že jsou zuby mechanismu U-Adapt správně přiloženy na stěny matice.

**SK** Pred utiahnutím sa najprv uistite, že sú zuby zariadenia U-Adapt správne priložené k stenám matice.

**HU** A meghúzás előtt ellenőrizze, hogy az U-Adapt szerszám fogai pontosan illeszkednek-e a kerékanya lapjaira.

**NL** Controleer voor het aandraaien of de tanden van het U-Adapt apparaat goed zijn uitgelijnd met de moervlakken.

## 2. CHECK THE PRE-MOUNTED SPACER WITH THE VEHICLE'S WHEEL

**IT** Verificare sulla ruota del veicolo, il distanziale premontato sulla catena.

**DE** Überprüfen Sie, dass der vormontierte Abstandhalter auf das Rad passt.

**FR** Vérifier, sur la roue du véhicule, l'entretoise prémontée sur la chaîne.

**ES** Compruebe el separador premontado en la cadena sobre la rueda del vehículo.

**PL** Sprawdzenie na kole pojazdu wstępnie zamontowanej na łańcuchu przekładki dystansowej.

**CZ** Ujistěte se, že nástroj sedí ve vzdálenosti podle obrázku.

**SK** Kontrola kolesa vozidla a rozpery reťaze.

**HU** Ellenőrizze az előre felszerelt távköztartóval a jármű kerekeit.

**NL** Controleer of de afstandhouder van de sneeuwketting op het wiel van de auto past.

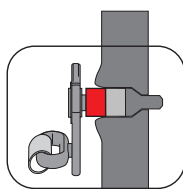
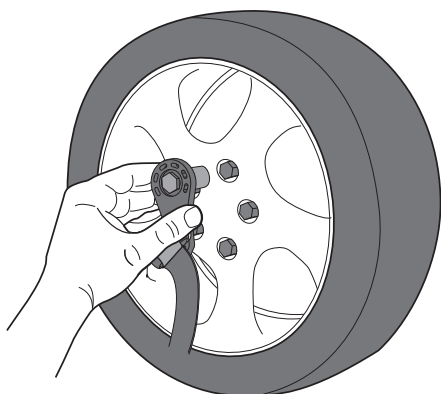

**OK**

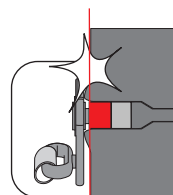

**NO**

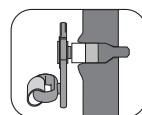
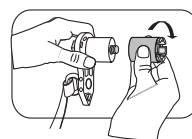
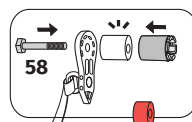
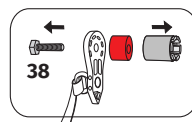
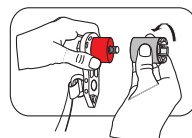

**OK**

### 3. SNOW CHAIN DIMENSION SETUP

**IT** Regolazione della dimensione della catena

**DE** Einstellen der Schneekettenabmessungen

**FR** Réglage de la dimension de la chaîne

**ES** Regulación de la dimensión de la cadena

**PL** Regulacja wymiarów łańcucha

**CZ** Nastavení rozměrů sněhových řetězů

**SK** Nastavenie rozmeru snehovej reťaze

**HU** Hóláncc méret beállítása

**NL** De afmetingen van de sneeuwketting aanpassen

**EN** Some tyre sizes require an adjustment of the chain dimension. Using the tools included in the kit (see page 12), remove on each chain, the number of regulation elements as indicated in the matrix (page 13-17).

**IT** Alcune misure di pneumatico richiedono un adattamento della dimensione della catena. Togliere da ogni catena il numero di elementi di regolazione indicato nella tabella (pagina 13-17), utilizzare gli strumenti in dotazione (vedi pagina 12).

**DE** Einige Reifengrößen verlangen ein Einstellen der Schneekettenabmessungen. Entfernen Sie aus jeder Schneekette die Anzahl der Regulierungselemente, die in der Tabelle (Seite 13-17) angegeben sind. Verwenden Sie das beigefügte Werkzeug (siehe Seite 12).

**FR** Certaines mesures de pneu requièrent une adaptation de la dimension de la chaîne. Ôter de chaque chaîne le nombre d'éléments de réglage indiqué dans le tableau (page 13-17) à l'aide des outils fournis (voir page 12).

**ES** Algunas medidas de neumático requieren una adaptación de la dimensión de la cadena. Retire de cada cadena el número de elementos de regulación indicado en la tabla (página 13-17), utilice las herramientas suministradas (ver página 12).

**PL** Niektóre rozmiary opon wymagają regulacji wymiaru łańcucha. Korzystając z narzędzi dołączonych do zestawu (patrz strona 12), usuń z każdego łańcucha odpowiednią liczbę elementów regulacyjnych zgodnie z tabelą na stronie 13-17.

**CZ** Některé velikosti pneumatik vyžadují úpravu rozměrů sněhových řetězů. Pomocí nástroje ze soupravy (viz. str. 12) odstraňte z každého řetězu regulační prvky dle tabulky na str. 13-17.

**SK** Niektoré rozmery pneumatík si vyžadujú úpravu rozmeru reťaze. Pomocou dodaných nástrojov (pozri stranu 12) odoberte z každej reťaze príslušný počet článkov podľa tabuľky na strane 13-17.

**HU** Egyes gumiabroncs méretekhez a lánc méretének módosítása van szükséges. A készletben található szerszámok segítségével (lásd a 12. oldalt) távolítsa el a láncról annyi szabályozó elemet, amennyit a 13-17. oldalon található mátrix mutat.

**NL** Voor sommige bandenmaten moeten de afmetingen van de sneeuwketting worden aangepast. Verder met de gereedschappen die in de kit zitten (zie pagina 12) van iedere ketting het aantal regelementen dat staat aangegeven in de tabel op pagina 13-17.

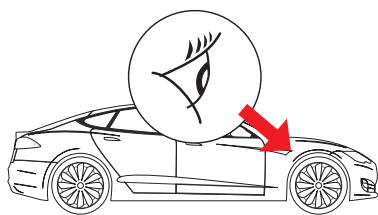

245/45-20

K56

225/70-16  
265/50-18  
295/45-18  
265/45-19

OK

215/80-15  
245/70-15  
225/65-17  
245/60-17  
245/55-18  
275/35-21

-1

215/75-16  
225/60-18  
245/45-20  
275/40-20  
285/30-22

-2

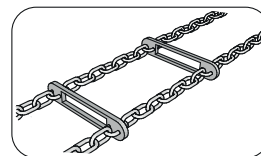
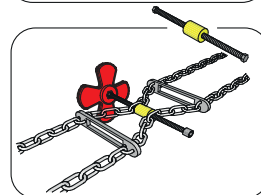
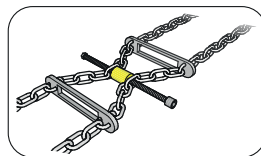

-2

**EN** Hold on to the removed elements so that you can restore the original dimensions of the snow chain in case of need. Total: 4 elements.

**IT** Conservare gli elementi rimossi per poter ripristinare la dimensione originale della catena in caso di necessità. Totale: 4 elementi.

**DE** Bewahren Sie die entfernten Elemente auf, um notfalls die Originalabmessungen der Kette wieder herstellen zu können. Gesamt: 4 Elemente.

**FR** Conserver les éléments retirés afin de pouvoir rétablir la dimension originale de la chaîne si nécessaire. Total: 4 éléments.

**ES** Conservar los elementos que se han quitado para poder devolver la dimensión original de la cadena en caso de que sea necesario. Total: 4 elementos.

**PL** Zachowaj wyjęte elementy, aby w razie potrzeby można było przywrócić pierwotne wymiary łańcucha śniegowego. Ogółem: 4 elementy.

**CZ** Odstraněné elementy si ponechte, abyste později v případě potřeby mohli sestavit originální velikost sněhového řetězu. Celkový počet dílů: 4.

**SK** Odobrané články si uložte pre prípad potreby použitia kompletnej dĺžky reťaze v budúcnosti. Celkom: 5 článkov.

**HU** Őrizze meg az eltávolított elemeket, hogy szükség esetén visszaállíthassa a hólánc eredeti méreteit. Összesen: 4 elem.

**NL** Bewaar de verwijderde elementen zodat u de originele afmetingen van de sneeuwketting kunt herstellen als dat nodig is. Totaal: 4 elementen.

# K-Summit

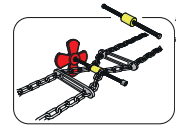

K11	K12	K22	K23
195/65-13 185/55-15 205/50-15 <b>OK</b> 225/45-15 255/35-16	225/60-13 175/70-14 175/55-16 <b>OK</b> 195/50-16 215/45-16	185/70-14 195/60-15 235/50-15 175/60-16 <b>OK</b> 205/45-17 225/35-18 265/30-18	205/55-16 225/50-16 <b>OK</b> 215/40-18 245/30-19
185/70-13 215/60-13 <b>-1</b> 225/40-16 195/40-17	195/70-13 205/60-14 225/55-14 185/60-15 <b>-1</b> 245/45-15 245/40-16 215/40-17 245/35-17	205/70-13 175/75-14 215/55-15 265/45-15 235/45-16 <b>-1</b> 265/40-16 235/40-17 265/35-17 225/30-19	185/75-14 195/65-15 225/45-17 <b>-1</b> 295/30-18 215/35-19
195/60-14 215/55-14 175/60-15 185/50-16 <b>-2</b> 205/45-16 225/35-17 225/30-18	205/55-15 225/50-15 <b>-2</b> 195/45-17	195/75-13 205/65-14 185/65-15 195/55-16 <b>-2</b> 215/50-16 205/40-18 235/35-18	205/75-13 175/80-14 215/65-14 235/60-14 255/45-16 205/50-17 <b>-2</b> 245/40-17 255/40-17 225/40-18 255/35-18 255/30-19
175/75-13 235/45-15 <b>-3</b>	175/80-13 185/75-13 195/65-14 175/65-15 255/45-15 285/40-15 <b>-3</b> 185/55-16 225/45-16 255/40-16 255/35-17 215/35-18 255/30-18	225/60-14 175/55-17 <b>-3</b> 215/45-17 275/35-17	185/70-15 215/60-15 235/55-15 <b>-3</b> 195/60-16 225/35-19
205/65-13 185/65-14 195/55-15 <b>-4</b> 215/50-15 205/40-17	235/60-13 215/60-14 205/50-16 225/40-17 <b>-4</b>	185/80-13 195/70-14 175/70-15 205/60-15 225/55-15 245/50-15 275/45-15 <b>-4</b> 185/60-16 245/45-16 275/40-16 245/35-18 285/30-18	195/80-13 205/70-14 175/75-15 215/55-16 235/50-16 235/45-17 <b>-4</b> 265/40-17 205/45-18 265/35-18 265/30-19 225/30-20

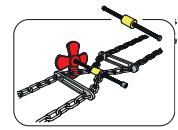

K33	K34	K44	K45
265/50-15 185/65-16 195/55-17 215/50-17 235/40-18 235/35-19	175/80-15 215/65-15 195/65-16 255/50-16 255/45-17 285/40-17 225/45-18 255/40-18 225/40-19 255/35-19 295/30-19 255/30-20	185/80-15 245/60-15 295/50-15 225/60-16 245/55-16 205/60-17 245/50-17 245/45-18 275/40-18 275/35-19	225/75-14 195/80-15 185/70-17 235/55-17 235/50-18
195/75-14 245/60-14 205/65-15 275/35-18 275/30-19 235/30-20	205/75-14 235/60-15 215/60-16 235/55-16 295/35-18 225/35-20	215/75-14 195/70-16 225/55-17 275/45-17 245/40-19 245/35-20 285/30-20	225/70-15 205/70-16 205/65-17 195/60-18 215/55-18 265/45-18 295/40-18 235/45-19 265/40-19 265/35-20 265/30-21
185/80-14 225/60-15 175/70-16 205/60-16 245/50-16 245/45-17 275/40-17 215/45-18 245/40-18	195/80-14 205/70-15 285/50-15 215/55-17 235/50-17 295/40-17 235/45-18 265/35-19 265/30-20	205/80-14 215/70-15 275/55-15 185/75-16 205/55-18 225/50-18 285/35-19	195/75-16 225/65-16 215/50-19 235/40-20 275/30-21
195/70-15 275/50-15 225/55-16 185/60-17 245/35-19 285/30-19 245/30-20	225/70-14 175/75-16 265/50-16 265/45-17 265/40-18 235/40-19	235/70-14 255/60-15 175/80-16 215/65-16 255/55-16 255/50-17 255/45-18 285/40-18 225/45-19 255/40-19 255/35-20 295/30-20	215/80-14 245/60-16 295/50-16 225/60-17 245/55-17 245/50-18 215/45-20 275/35-20
205/80-13 215/70-14 185/75-15 205/55-17 225/50-17 285/35-18	265/60-14 195/75-15 225/65-15 205/65-16 185/65-17 215/50-18 235/35-20 275/30-20	205/75-15 235/60-16 215/60-17 205/50-19 295/35-19 225/40-20	215/75-15 225/55-18 <i>no Continental</i> 275/45-18 245/45-19 275/40-19 195/50-20 245/40-20 245/35-21 285/30-21



# K-Summit XXL

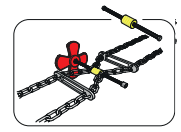

K67	K77	K78	K79
245/75-15	255/75-15	285/50-20	325/35-23 <b>OK</b>
225/70-17	225/80-16	325/40-21	
265/55-18	255/70-16 <b>OK</b>	295/40-22 <b>OK</b>	
265/50-19	235/55-20	265/40-23	
295/45-19	285/45-20		
265/45-20 <b>OK</b>		245/75-17	255/75-17
335/35-20	225/75-17	285/60-18	255/70-18
265/40-21	285/55-18	265/45-22 <b>-1</b>	275/65-18
305/35-21	265/45-21 <b>-1</b>	335/35-22	255/65-19 <b>-1</b>
315/30-22	295/40-21	305/35-23	275/60-19
305/30-22	265/40-22		255/60-20
		235/85-16	285/40-23
265/70-15		265/75-16	
215/80-16	245/75-16	265/70-17	315/70-15
245/70-16	265/70-16	285/65-17	320/65-16 <b>-2</b>
265/65-16	285/65-16	265/65-18 <b>-2</b>	285/45-22
245/65-17	245/70-17	245/60-20	325/40-22
265/60-17	265/65-17	305/40-22	
225/65-18 <b>-1</b>	285/60-17 <b>-2</b>	315/40-22	285/70-17
245/60-18	265/60-18		305/65-17
245/55-19	265/55-19	275/55-20	285/65-18 <b>-3</b>
245/50-20	265/50-20	275/50-21 <b>-3</b>	305/60-18
245/45-21	295/45-20	275/45-22	275/50-22
275/40-21			285/75-16 <b>-4</b>
315/35-21	235/80-16		
275/35-22	275/45-21 <b>-3</b>		275/70-18
	275/40-22		275/65-19 <b>-5</b>
275/50-19	315/35-22		275/60-20
275/45-20 <b>-2</b>		235/75-17	
305/40-20	235/75-17	275/60-18	
285/35-22	275/60-18	275/55-19	
	275/50-20	275/50-20	
235/75-16	305/45-20 <b>-4</b>	305/45-20	
235/70-17	315/40-21	315/40-21	
255/65-17	285/40-22	285/40-22	
275/60-17	325/35-22	325/35-22	
235/65-18 <b>-3</b>	285/35-23	285/35-23	
255/60-18			
255/55-19	225/85-16		
255/50-20	255/75-16		
285/40-21	275/70-16		
	255/70-17		
255/40-22 <b>-4</b>	275/65-17		
	255/65-18		
	235/65-19 <b>-5</b>		
	255/60-19		
	235/60-20		
	255/55-20		
	255/50-21		
	285/45-21		
	295/35-23		



# K-Summit VAN

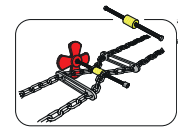

K81	K84	K87	K89
205/80-13	205/80-14	215/75-15	215/80-15
215/65-15 <b>OK</b>	215/70-15 <b>OK</b>	225/60-17 <b>OK</b>	225/70-16 <b>OK</b>
195/65-16	225/55-17	245/45-19 <b>OK</b>	
		245/40-20	215/75-16 <b>-1</b>
205/75-14	205/75-15	205/80-15 <b>-1</b>	205/80-16 <b>-2</b>
235/60-15 <b>-1</b>	215/65-16 <b>-1</b>	215/70-16	235/60-18 <b>-3</b>
215/60-16	235/60-16 <b>-1</b>		225/75-16 <b>-4</b>
	255/45-18	235/70-15	
195/80-14		205/75-16	
205/70-15 <b>-2</b>	195/80-15	235/65-16 <b>-2</b>	
235/45-18	215/60-17 <b>-2</b>	235/60-17	
	235/55-17 <b>-2</b>	295/30-21	
205/65-16 <b>-3</b>	235/50-18		
225/60-16 <b>-3</b>		225/75-15	
	225/70-15	195/80-16 <b>-3</b>	
245/45-18 <b>-4</b>	205/70-16 <b>-3</b>	205/70-17	
	215/55-18	235/55-18	
	215/80-14		
	195/75-16 <b>-4</b>		
	225/65-16		
	205/65-17		



**EN** These instructions are for general information purposes and are not binding, as variations may occur. Carry out a fitting test before starting your journey to ensure that the chain, when properly adjusted, is correctly positioned on the tyre.

**With M+S tyres or in case the chain is not correctly positioned on the tyre after 300mt driving, it may be necessary to remove one more part than shown here.**

**IT** Le informazioni qui contenute hanno validità generale e non vincolante in quanto potrebbero verificarsi delle variazioni. Effettuare una prova di montaggio prima di mettersi in viaggio per verificare che la catena opportunamente regolata si disponga correttamente sul pneumatico.

Nel caso di pneumatici M+S o nel caso la catena non si sia disposta sul pneumatico in modo corretto dopo un percorso di 300mt, potrebbe essere necessario rimuovere un elemento in più rispetto a quanto qui indicato.

**DE** Die hier enthaltenen Informationen sind nur allgemein gültig und nicht verbindlich, da es zu Änderungen kommen kann.

Bitte nehmen Sie eine Probemontage vor, bevor Sie Ihre erste Reise unternehmen, um sicher zu stellen, dass die angemessen eingestellte Kette sich ordnungsgemäß auf den Reifen legt.

Wenn die Kette nach ca. 300 Metern Fahrstrecke noch nicht korrekt auf dem Reifen sitzt, kann ein weiteres hier gezeigtes Kettenglied entfernt werden. Dies kann auch bei M+S-Reifen der Fall sein.

**FR** Les informations fournies ici ont une validité générale et non contraignante dans la mesure où elles pourraient subir des variations.

Effectuer un essai de montage avant de se mettre en route afin de vérifier que la chaîne réglée de manière adéquate se dispose correctement sur le pneu.

Si des pneus M+S sont utilisés ou si la chaîne est mal positionnée sur le pneu, il peut être nécessaire d'ôter un élément

de plus par rapport aux indications fournies ici, après que le véhicule a parcouru 300 mètres.

**ES** Las informaciones contenidas aquí tienen validez general y no son vinculantes, ya que podrían producirse variaciones.

Efectúe una prueba de montaje antes de salir de viaje para comprobar que la cadena regulada en su momento se ajusta correctamente en su neumático.

Con neumáticos M+S o en caso de que la cadena no esté correctamente colocada en el neumático podría ser necesario retirar un elemento más respecto a lo indicado después de haber recorrido 300 m.

**PL** Zawarte tutaj informacje mają charakter ogólny i nie są wiążące, ponieważ mogą wystąpić zmiany. Przed rozpoczęciem jazdy należy przeprowadzić test montażu, aby upewnić się, że odpowiednio wyregulowany łańcuch jest prawidłowo osadzony na oponie. W przypadku opon M+S lub gdy łańcuch po przejechaniu 300 metrów nie osadził się prawidłowo na oponie, może być konieczne usunięcie o jeden element więcej, niż pokazano tutaj.

**CZ** Tyto instrukce jsou pouze obecně informační a nejsou závazné, jelikož se mohou vyskytovat odchylky. Před první jízdou proveďte zkoušku montáže, abyste se ujistili, že řetěz sedí správně na pneumatice. V případě, že řetěz nebude sedět správně na pneumatice i po ujetí 300 metrů, může být nutné odstranit o jeden díl více. Toto je možné i u pneumatik M+S.

**SK** Návod obsahuje základné informácie, ktoré nie sú záväzné, pretože sa môžu vyskytnúť rôzne obmeny. Pred jazdou si vyskúšajte reťaze a uistite sa, že sú náležite nastavené a na pneumatike správne sedia. Pri pneumatikách M+S alebo v prípade nesprávneho rozloženia reťaze na pneumatike po prejezení 300 metrov, je potrebné odobrať o jeden článok viac ako je to uvedené vyššie.



**HU** Ez az útmutató általános információk célját szolgál, mivel eltérések fordulhatnak elő, nem kötelező érvényű. Az utazás megkezdése előtt végezzen illesztési tesztet, hogy megbizonyosodjon arról, hogy a lánc megfelelően van beállítva és megfelelően helyezkedik el az abroncson. M+S gumiabroncsok esetén, vagy abban az esetben, ha a lánc 300 m haladás után nem helyezkedik el helyesen a gumiabroncson, szükség lehet egy további rész eltávolítására, mint az itt látható.

**NL** Deze instructies zijn bedoeld als algemene informatie en zijn niet bindend, omdat er variaties kunnen optreden. Probeer thuis eerst de sneeuwketting aan te brengen voordat u op reis gaat, om er zeker van te zijn dat de ketting goed op de band ligt, als deze goed is afgesteld. Met M+S-banden of als de ketting nog niet goed om de band ligt nadat u 300 meter heeft gereden, kan het nodig zijn om één deel meer te verwijderen dan hier wordt weergegeven.

# K-Summit

## Fitting

- EN** Fitting
- IT** Montaggio
- DE** Montage
- FR** Montage
- ES** Montaje
- PL** Montaż
- CZ** Montáž
- SK** Montáž
- HU** Felszerelés
- NL** Aanbrengen

# 3.

1

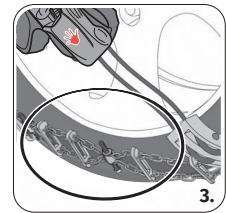
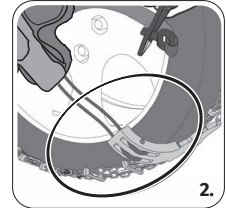
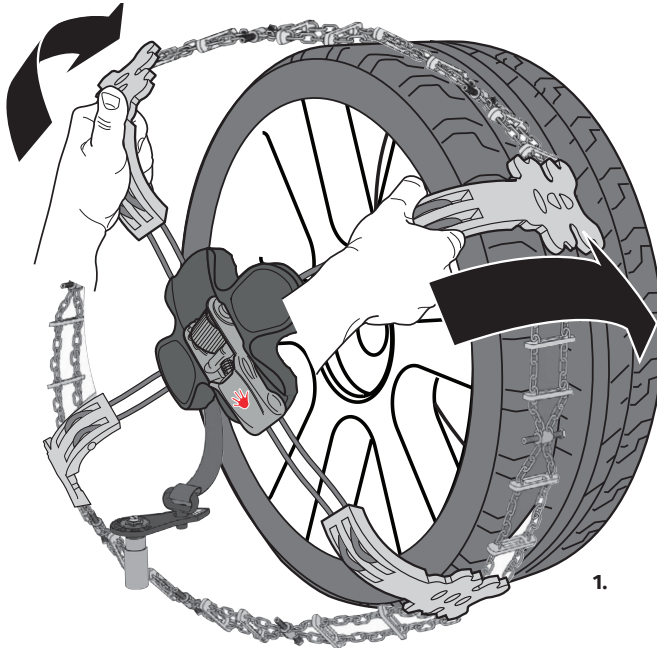

**EN** Open the arms of the chain, grab them at 10:10 as shown in the picture (1), position the two upper arms on the tyre, make sure the upper plastic plates adhere to the sidewall of the tyre, then join the lower arms of the snow chain as shown in the figure (2). (The bottom plates cannot be positioned on the tyre tread since the tyre is resting on the ground (3)).

**IT** Aprire le braccia della catena, impugnarle a ore 10:10 come indicato in figura (1), posizionare le due braccia superiori sullo pneumatico, far aderire le placche in plastica superiori alla spalla dello pneumatico, invitare le braccia inferiori della catena come indicato in figura (2). (Le placche inferiori non potranno posizionarsi sul battistrada dello pneumatico in quanto il pneumatico poggia a terra (3)).

**DE** Öffnen Sie die Arme der Kette und halten Sie sie auf etwa 10.10 Uhr, wie in Abbildung (1) ersichtlich. Legen Sie die beiden oberen Arme auf den Reifen. Die oberen Plastikplaketten müssen auf der Reifenschulter aufliegen. Verbinden Sie die beiden unteren Arme der Kette wie in Abbildung (2) ersichtlich. (Die unteren Plaketten können nicht auf dem Reifenprofil aufliegen, da dieser die Erde berührt (3)).

**FR** Ouvrir les bras de la chaîne, les tenir à 10h10 comme indiqué sur la figure (1), positionner les deux bras supérieurs sur le pneumatique, faire adhérer les plaques en plastique supérieures au dos du pneumatique, unir les bras inférieurs de la chaîne comme indiqué sur la figure (2). (Les plaques inférieures ne pourront pas être positionnées sur la bande de roulement du pneumatique car le pneumatique touche le sol (3)).

**ES** Abrir los brazos de la cadena, colocarlos en posición de la hora 10 y 10 como se indica en la figura (1), posicionar los dos brazos superiores sobre el neumático, añadir las placas de plástico superiores al hombro del neumático, unir los brazos inferiores de la cadena como se indica en la figura (2). (Las placas inferiores no se podrán posicionar en la banda de rodaje del neumático ya que el neumático se apoya en el suelo (3)).

**PL** Rozchyl ramiona łańcucha, chwyć je w pozycji, która odpowiada godzinie 10:10 na tarczy zegara, jak pokazano na rysunku (1), a następnie umieść górne ramiona na oponie. Upewnij się, że górne płytki z tworzywa sztucznego przylegają do ściany bocznej opony, a następnie połącz dolne ramiona łańcucha śniegowego, jak pokazano na rysunku (2). (Dolne płytki nie mogą być umieszczone na bieżniku opony, ponieważ opona opiera się o podłoże (3)).

**CZ** Otevřete ramena řetězu a držte je v pozici přibližně 10:10, dle obrázku (1). Prvně upevněte vrchní ramena a ujistěte se, že jsou vrchní plastové desky přichyceny k boční části pneumatiky. Poté upevněte i spodní ramena, dle obrázku (2). (Spodní desky nemohou být upevněny do drážek pneumatik, protože pneumatiky stojí na zemi (3)).

**SK** Otvorte ramená reťaze, uchyťte ich v polohe ako na hodinách pri čase 10:10, tak ako je to znázornené na obrázku (1). Vrchné dve ramená umiestnite na pneumatiku a uistite sa, že sa vrchné plastové doštičky priľnúli k bočnej stene pneumatiky. Potom nastavte spodné ramená snehovej reťaze, ako je to znázornené na obrázku (2). (Spodné doštičky nesmú byť umiestnené na dezéne, pretože pneumatika sa dotýka zeme (3)).

**HU** Nyissa ki a lánc karjait, fogja meg őket 10:10 óraállásnál, az ábra szerint (1), helyezze a két felső kart a gumiabroncsra, ellenőrizze, hogy a felső műanyag lemezek tapadnak-e a gumiabroncs oldalfalához, majd csatlakoztassa az alsó karokat a hólánchoz az ábra szerint (2). (Az alsó lemezek nem helyezhetők el a gumiabroncs futófelületén, mivel a gumiabroncs a földön nyugszik (3)).

**NL** Open de armen van de ketting, pak ze vast op 10:10 uur, zoals op de afbeelding (1), plaats de twee bovenste armen op de band, controleer of de bovenste plastic platen goed tegen de zijkant van de band liggen en breng dan de onderste armen van de sneeuwketting samen zoals te zien is op de afbeelding (2). (De onderste platen kunnen niet op het loopvlak van de band worden geplaatst omdat de band op de grond staat (3)).

2

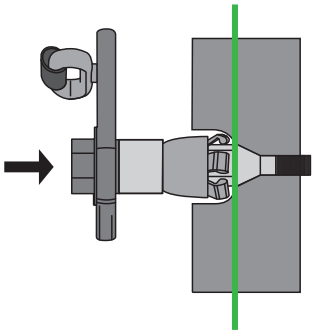
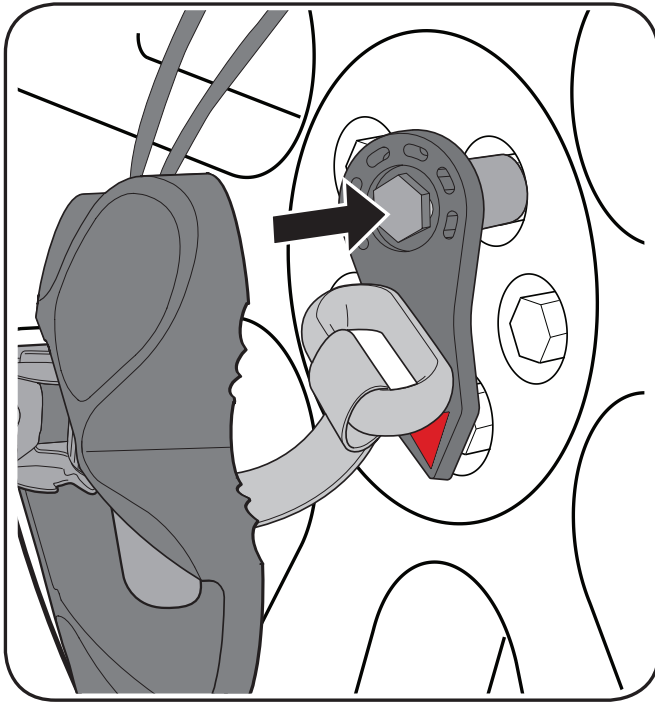

**OK**

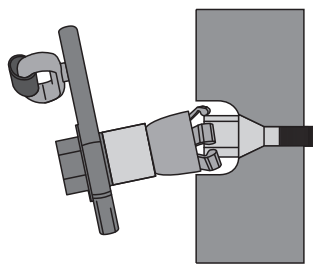

**NO**

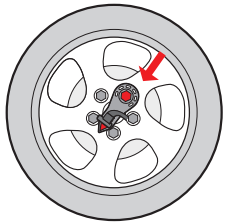

**OK**

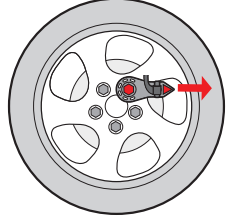

**NO**

3

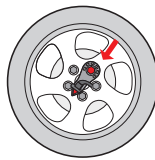
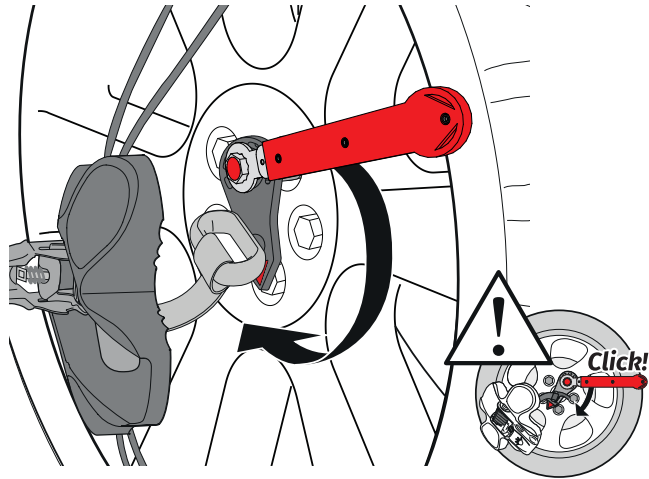

OK

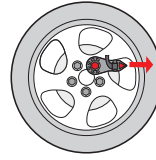

NO

**EN** Insert the tool on the screw hex head and torque until the tool clicks. Check that after screwing the red arrow is directed towards the center of the wheel.

**IT** Applicare la chiave sulla testa della vite e serrare la vite fino a sentire lo scatto della chiave. Verificare che alla fine del serraggio la freccia rossa sia direzionata verso il centro della ruota.

**DE** Setzen Sie den Schlüssel auf den Kopf der Schraube und ziehen Sie die Schraube fest, bis Sie den Schlüssel klicken hören. Überprüfen Sie, dass der rote Pfeil nach dem Festziehen zur Radmitte weist.

**FR** Appliquer la clé sur la tête de la vis et serrer jusqu'à percevoir le déclic de la clé. Après le serrage s'assurer que de la flèche rouge est bien orientée vers le milieu de la roue.

**ES** Colocar la llave en la cabeza del tornillo y ajustarlo hasta sentir el clic de la llave. Compruebe que al final del ajuste la flecha roja esté orientada hacia el centro de la rueda.

**PL** Przyłóż narzędzie śruby z łbem sześciokątnym i dokręcaj śrubę, aż do usłyszenia kliknięcia. Sprawdź, czy po przykręceniu śruby czerwona strzałka jest skierowana w kierunku środka koła.

**CZ** Nasaďte klíč na hlavičce šroubu a točte dokud neuslyšíte cvaknutí. Poté zkontrolujte, zda červená šipka směřuje do středu pneumatiky.

**SK** Klúč založte na hlavu skrutky a otáčajte, až kým klúč zacvakne. Skontrolujte, či po dotiahnutí smeruje červená šipka do stredu kolesa.

**HU** Helyezze a szerszámot a csavarfejre és forgassa amíg nem kattán. Ellenőrizze, hogy a csavarozás után a piros nyíl a kerék közepé felé mutat.

**NL** Breng de sleutel aan op de kop van de bout en draai aan totdat de sleutel klikt. Controleer of na het aandraaien de rode pijl naar het midden van het wiel wijst.



4

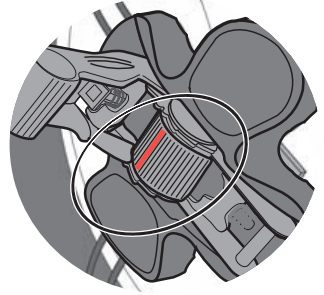
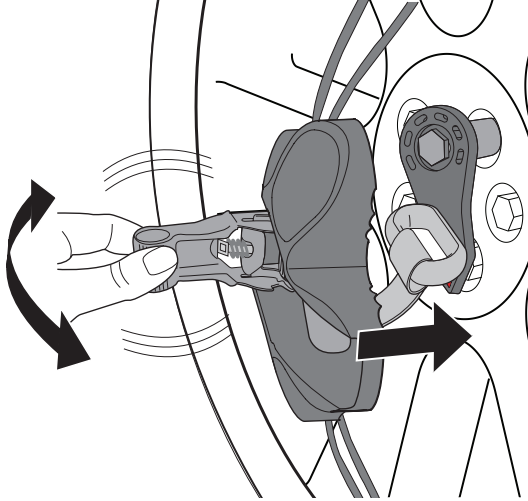

5

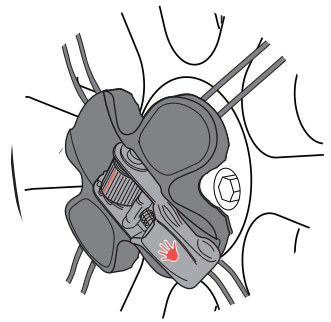
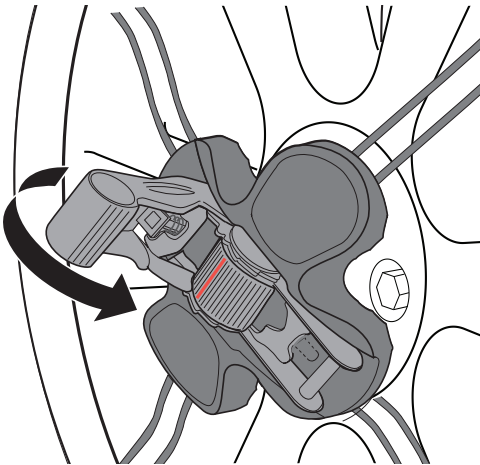

6

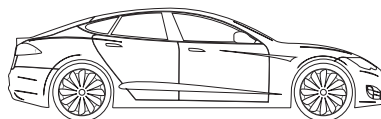
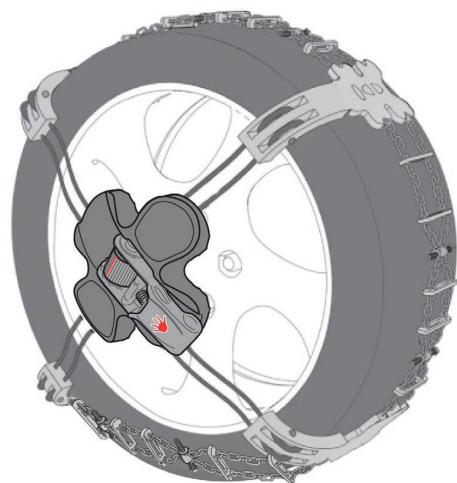

**EN** K-Summit will lay on the tyre during driving.

**IT** La catena da neve si disporrà sul pneumatico autonomamente durante la marcia.

**DE** Die Schneekette automatisch während der Fahrt um den Reifen.

**FR** La chaîne à neige se placera toute seule sur le pneu pendant la conduite.

**ES** La cadena de nieve se situará sobre el neumático automáticamente durante la marcha.

**PL** K-Summit ułoży się na oponie podczas jazdy.

**CZ** Sněhový řetěz K-Summit se upevní během jízdy.

**SK** Sněhová reťaz K-Summit sa počas jazdy sama vycentruje a napne na kolese.

**HU** A K-Summit vezetés közben magától a gumiabroncsra simul.

**NL** K-Summit gaat vanzelf om de band liggen tijdens het rijden.

# K-Summit

## Removing

- EN** Removing
- IT** Smontaggio
- DE** Demontage
- FR** Démontage
- ES** Desmontaje
- PL** Zdejmowanie
- CZ** Demontáž
- SK** Demontáž
- HU** Eltávolítás
- NL** Verwijderen

4.

1

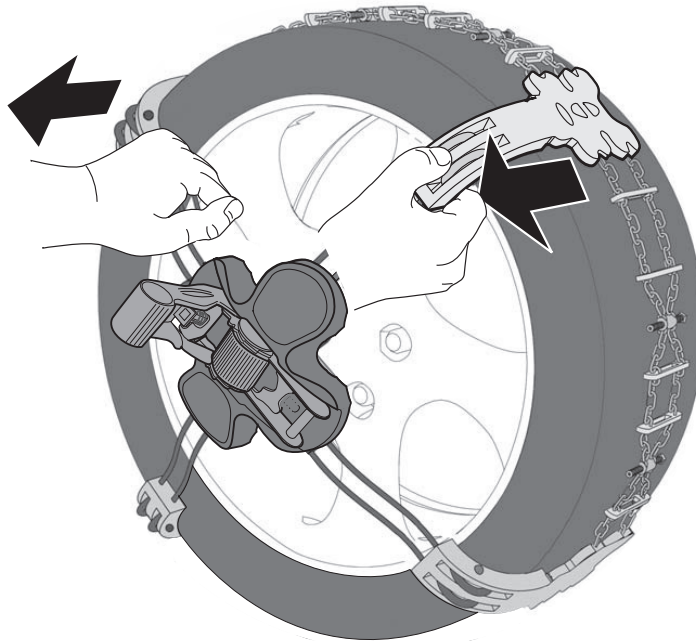
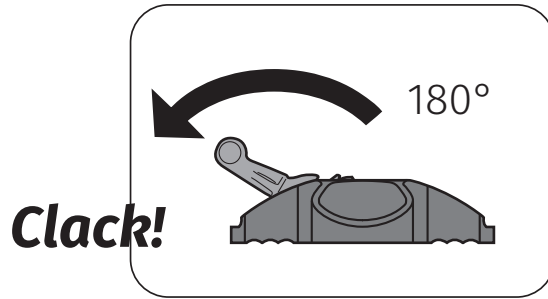
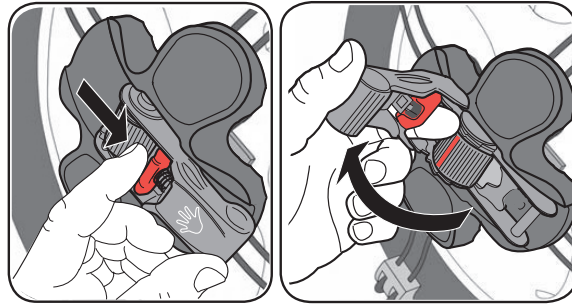

2



3

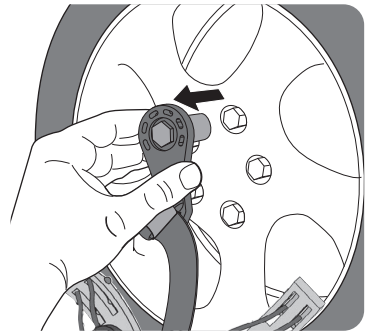

4

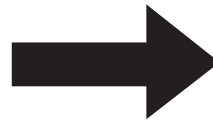
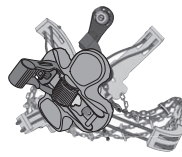
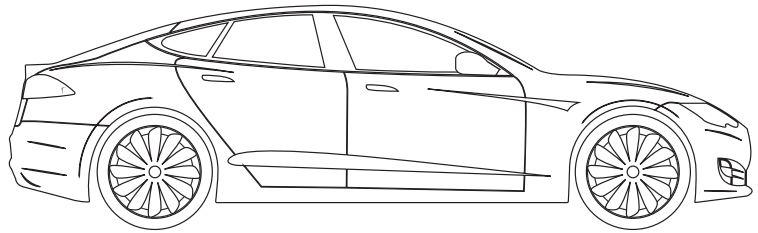

# K-Summit

## Instructions and recommendations for use

- EN** Instructions and recommendations for use
- IT** Avvertenze e consigli d'uso
- DE** Hinweise und ratschläge zum gebrauch
- FR** Recommandations et conseils d'utilisation
- ES** Advertencias y consejos para el uso
- PL** Instrukcje i zalecenia dotyczące stosowania
- CZ** Instrukce a doporučení pro užívání
- SK** Návod na montáž a odporúčané použitie
- HU** Használati utasítások és ajánlások
- NL** Instructies en aanbevelingen voor het gebruik

5.



## **EN INSTRUCTIONS AND RECOMMENDATIONS FOR USE**

Dear Customer,

We thank you for choosing our tire chains, and congratulate you on your wise choice, we have made every effort to make these chains easy and safe to use. All materials are of the highest quality, packaging and coloured parts are produced with non-toxic materials that conform to all European regulations. Please be reminded that that tire chains are an emergency item which permits to use the vehicle when the roads are covered with snow or ice. You must drive carefully, avoid sudden acceleration or sudden stops, and never exceed 50 km/h. Always check what is written in the car's "Maintenance and use manual" and follow the instructions in it. Check that the car tyre measurement matches one of the measurements indicated on the case. It is a good idea to try and put the chains on and take them off at home, before leaving to go somewhere.

The chain may break if it is worn more than 45%. If unable to make a temporary repair with the repair links provided, remove the chain immediately to avoid damage to the car. To keep the chains in good condition, we recommend cleaning them carefully in hot water to remove salt deposits and prevent the formation of oxides, and drying them before replacing them in their box.

## **IT AVVERTENZE E CONSIGLI D'USO**

Gentile cliente,

Ci complimentiamo con lei per l'ottima scelta e la ringraziamo per la preferenza accordataci. Ci permettiamo di ricordarle che abbiamo fatto tutto quanto possibile per rendere le nostre catene sicure e facili da montare. Tutti i materiali utilizzati sono di altissima qualità, le confezioni e i particolari plastificati sono realizzati con prodotti atossici e rispettano tutte le normative europee in vigore. Si ricorda comunque che le catene sono un mezzo di emergenza, che permettono di utilizzare il veicolo quando le strade sono innevate o ghiacciate. Occorre pertanto guidare con la massima prudenza, evitare accelerazioni o frenate brusche e non superare la velocità di 50 Km/h. Verificare in ogni caso quanto scritto sul "Libretto uso e manutenzione" del veicolo e attenersi alle indicazioni su di esso riportate. Controllare che la misura dei pneumatici del veicolo corrisponda a una delle misure indicate sulla valigetta. È buona norma provare a montare e smontare le catene a casa, prima di mettersi in viaggio.

Quando l'usura delle maglie della catena supera il 45% dello spessore, le catene possono rompersi; se non è possibile ripararle provvisoriamente con le false maglie in dotazione, smontarle subito per evitare danni al veicolo. Per una buona conservazione delle catene, si raccomanda, dopo l'uso, di lavarle accuratamente con acqua calda per rimuovere i depositi di sale ed evitare la formazione di ossidi, e di asciugarle prima di riportarle nella confezione.

## **DE HINWEISE UND RATSCHLÄGE ZUM GEBRAUCH**

Werter Kunde,

Wir gratulieren Ihnen zur hervorragenden Wahl und danken Ihnen daß Sie sich für unser Produkt entschieden haben. Wir erlauben uns Sie darauf hinzuweisen, daß wir alles daran gesetzt haben diese Ketten so sicher und einfach wie möglich montieren zu können. Alle verwendeten Materialien sind von höchster Qualität. Die Verpackungen und die mit Kunststoff überzogenen Teile sind aus antitoxischen Materialien und entsprechen allen gültigen Normen. Es wird daran erinnert, daß die Kette eine Hilfe für schwierige Situationen ist, die uns erlaubt das Fahrzeug auch auf verschneiten und vereisten Straßen zu verwenden. Man soll auf jeden Fall mit größter Aufmerksamkeit fahren, ruckartiges Bremsen und Beschleunigen verhindern und 50 km/h nicht überschreiten. Vor dem Antritt der Reise ist es wichtig das Auflegen und Abmontieren der Ketten mit Ruhe auszuprobieren. Überprüfen Sie in jedem Fall, welche Angaben im „Handbuch“ des Fahrzeugs gemacht werden und halten Sie sich an diese. Kontrollieren Sie, dass die Maße der Reifen mit einem auf dem Koffer der Schneekette angegebenen Maß übereinstimmen. Wir empfehlen Ihnen, die Schneeketten einmal zu montieren und zu entfernen, bevor Sie die Reise antreten.

Wenn die Abnutzung mehr als 45% beträgt, kann die Kette reißen. Falls es nicht gelingt die Ketten provisorisch mit den Ersatzgliedern zu reparieren, sollte man sie sofort abmontieren um Folgeschäden am Fahrzeug zu verhindern. Um die Kette in bestem Zustand zu erhalten und vor Oxidation zu schützen wird empfohlen, sie nach dem Gebrauch mit warmem Wasser zu waschen, um Salzurückstände zu beseitigen, und anschließend trocknen zu lassen, bevor sie wieder in die Verpackung in die Verpackung zurückgelegt wird.

## **FR RECOMMANDATIONS ET CONSEILS D'UTILISATION**

Cher Client,

nous tenons à Vous faire tous nos compliments d'avoir choisi nos chaînes à neige et Vous remercions bien vivement pour la confiance que Vous nous avez accordée. Nous Vous rappelons que nous avons fait l'impossible pour rendre cette chaînes plus sûre et facile à monter. Toutes les matières employées sont de la plus haute qualité, les emballages et autres parties plastifiées sont réalisés avec des produits non toxiques et respectent toutes les réglementations européennes en vigueur. De toute façon, il faut rappeler que les chaînes à neige sont un moyen de dépannage utilisé sur routes enneigées et verglacées. Il ne faut donc ni freiner ni accélérer brutalement, en respectant la vitesse de 50 km/h. Vérifier, dans tous les cas, le contenu du «Mode d'emploi et d'entretien» du véhicule et se conformer aux instructions qui y figurent. S'assurer que la dimension des pneus du véhicule correspond à l'une des dimensions indiquées sur la valise. Il est vivement recommandé d'essayer de monter les



chaînes chez soi avant de se mettre en voyage. Pour les pneumatiques larges et les véhicules dont l'espace entre la roue et les organes mécaniques est très réduit, il est fortement conseillé de vérifier la "Notice d'entretien" du véhicule. Pour une conservation optimale des chaînes, veuillez les laver soigneusement avec de l'eau chaude afin d'ôter tout dépôt de sel et les protéger contre la corrosion, puis essuyez-les avant de les remettre dans leur emballage.

#### **ES ADVERTENCIAS Y CONSEJOS PARA EL USO**

Amable Cliente,

Le felicitamos por su elección y le agradecemos su confianza. Nos permitimos recordarle que hemos hecho todo lo posible para ofrecerle una cadena segura y fácil de montar. Todos los materiales utilizados son de altísima calidad, el maletín y las piezas plastificadas han sido realizados con materiales "no tóxicos" respetando todas las normativas medioambientales Europeas en vigor. Le recordamos que la cadena es un accesorio de emergencia que permite la utilización del vehículo cuando las carreteras presentan nieve o hielo. En estas circunstancias es necesario conducir con la máxima prudencia, evitando frenadas o aceleraciones bruscas y no superar los 50 km/h. En todo caso consultar lo que se ha indicado en el "Manual de uso y mantenimiento" del vehículo y observar las indicaciones que se encuentran en el mismo. Controlar que la medida de los neumáticos del vehículo corresponda a una de las medidas indicadas en el maletín. Es buena norma intentar montar y desmontar las cadenas en casa, antes de viajar.

Cuando el desgaste supera el 45%, la cadena se puede romper, si no se procede a repararla provisionalmente con los eslabones abiertos que acompañan a la cadena (para casos de emergencia), de no ser posible dicha reparación provisional, se recomienda desmontarla para evitar daños al vehículo. Para una buena conservación de las cadenas se recomienda, después del uso, lavarlas cuidadosamente con agua caliente para remover los depósitos de sal y evitar la formación de óxidos, y secarlas antes de reponerlas en su emballase.

#### **PL INSTRUKCJE I ZALECENIA DOTYCZĄCE STOSOWANIA**

Drogi Kliencie,

Dziękujemy Ci, że wybrałeś nasze łańcuchy i gratulujemy dokonania mądrego wyboru. Dołożyliśmy wszelkich starań, aby łańcuchy te były łatwe w obsłudze. Wszystkie materiały są najwyższej jakości, opakowania i kolorowe części zostały wyprodukowane z materiałów nietoksycznych zgodnie z europejskimi przepisami. Przypominamy, że łańcuchy opon są tym elementem, który umożliwia korzystanie z pojazdu, gdy drogi są pokryte śniegiem lub lodem. Należy jechać ostrożnie, unikać nagłych przyspieszeń lub nagłych zatrzymań i pod żadnym pozorem nie przekraczać 50 km/h. Sprawdź za każdym razem

„Instrukcję obsługi i konserwacji samochodu” i postępuj zgodnie z instrukcjami w niej zawartymi. Sprawdź, czy rozmiar opony samochodowej pasuje do jednego z rozmiarów, które zostały na opakowaniu. Zachęcamy, aby przed wyjazdem spróbować założyć i zdjąć łańcuchy w domu. Łańcuch może się zerwać, gdy jest zużyty w ponad 45%. Ponieważ dokonanie tymczasowej naprawy za pomocą dostarczonych ogniwi naprawczych nie jest możliwe, należy natychmiast zdjąć łańcuchy, aby uniknąć uszkodzenia samochodu. Aby utrzymać łańcuchy w dobrym stanie, należy starannie je wyczyścić w gorącej wodzie w celu usunięcia osadów solnych i zapobieżenia powstawaniu tlenków. Przed włożeniem łańcuchów do opakowania należy je wysuszyć.

#### **CZ INSTRUKCE A DOPORUČENÍ PRO UŽÍVÁNÍ**

Vážený užívateli,

děkujeme Vám, že jste si vybral tyto sněhové řetězy a gratulujeme k Vaší moudré volbě. Vynaložili jsme všechno úsilí, abychom umožnili co možná nejjednodušší používání společně s bezpečností. Všechny materiály jsou nejvyšší kvality, balení a barvené části jsou vyráběny pomocí netoxických materiálů vyhovujících evropským normám. Řádi bychom Vám připomněli, že sněhové řetězy jsou nouzové řešení pro případy, kdy je silnice pokryta sněhem nebo ledem. Při řízení je nutná opatrnost, vyhýbejte se prudkému zrychlování a brzdění a nikdy nepřekračujte rychlost 50 km/h. Vždy zkontrolujte informace uvedené v příručce „Návod provozu a údržby” vašeho vozidla a postupujte dle instrukcí. Vždy zkontrolujte, že rozměry řetězů jsou stejné jako jeden z uvedených rozměrů na balení. Doporučujeme vyzkoušet nasazení a snětí řetězů před jízdou.

V případě, že opotřebení řetězů překročí 45%, poškození řetězů je možné. Pokud není možné dočasné opravení pomocí opravných článků, ihned odstraňte řetěz, jinak může dojít k poškození auta. Pro udržení řetězů v dobrém stavu doporučujeme po každém použití řetězy opatrně omýt teplou vodou za účelem odstranění soli, aby nedošlo k oxidaci. Po omytí opatrně řetěz usušte a umístěte do krabice.

#### **SK NÁVOD NA MONTÁŽ A ODPORUČANÉ POUŽITIE**

Vážený zákazník,

ďakujeme, že ste si vybrali naše snehové reťaze. Pri vývoji a výrobe sme sa usilovali o to, aby ich bolo možné jednoducho založiť a používať. Sú vyrobené z najkvalitnejších materiálov. Balenie a farebné časti sú vyhotovené z netoxických materiálov, ktoré spĺňajú všetky európske nariadenia. Snehové reťaze predstavujú núdzovú výbavu vozidla pri jazde na cestách pokrytých snehom a ľadom. Po ich nasadení preto jazdite opatrne, vyhýbajte sa náhlemu zrýchleniu alebo zabrzdzeniu a neprekračujte rýchlosť 50 km/h. Vždy si prečítajte obsah návodu na obsluhu vozidla a dodržiavajte pokyny, ktoré sú v ňom uvedené. Skontrolujte, či sa rozmer pneumatiky zhoduje s





rozmerom uvedeným na obale refaží. Montáž a demontáž refaží je vhodné si vyskúšať doma pred tým, ako sa vyberiete na cestu.

Pri opotrebovaní vyššom ako 45 % hrúbky očiek refaže môže dôjsť k ich pretrhnutiu. Ak očka nie je možné opraviť dodanými náhradnými očkami, refaz ihneď demontujte, aby ste zabránili poškodeniu vozidla. Pre predĺženie životnosti odporúčame refaze po použití umyť v teplej vode, čím odstránite nánosy soli a zabránite oxidácii. Refaze potom usušte a odložte do obalu.

#### **HU HASZNÁLATI UTASÍTÁSOK ÉS AJÁNLÁSOK**

Tisztelt Ügyfelünk,

Köszönjük, hogy a láncainkat választotta, és gratulálunk bölcs választásához. Mindent megtettünk annak érdekében, hogy könnyen használhatóvá tegyük az eladott láncokat. Minden anyag a legjobb minőségű. A csomagolóanyagokat és a színes részeket nem toxikus anyagokból állítják elő, amelyek megfelelnek az összes európai szabályozásnak. Felhívjuk figyelmét, hogy a gumiabroncs láncok vészhelyzetre vannak, lehetővé téve a jármű használatát, ha az utak hóval vagy jéggel vannak borítva. Óvatosan vezessen, kerülje a hirtelen gyorsulást vagy a hirtelen megállást, és soha ne lépje túl az 50 km/h sebességet. Mindig ellenőrizze, hogy mi van az autó karbantartási és használati útmutatójában, és kövesse az abban szereplő utasításokat. Ellenőrizze, hogy az autó gumiabroncsának mérete megegyezik-e a dobozon található méretekkel. Jó ötlet, ha megpróbálja a láncokat felrakni és levenni még otthon, mielőtt elmenne valahova.

A lánc eltörhet, ha 45% -nál többet kopott. Ha nem tud ideiglenes javítást végezni a mellékelt javítókarokkal, az autó sérülésének elkerülése érdekében azonnal vegye le a láncot. A láncok jó állapotának megőrzése érdekében azt javasoljuk, hogy óvatosan tisztítsa meg azokat forró vízben, hogy eltávolítsa a sólerakódásokat, megakadályozza az oxidok képződését, és szárítsa meg őket, mielőtt visszahelyezi a dobozukba.

#### **NL INSTRUCTIES EN AANBEVELINGEN VOOR HET GEBRUIK**

Beste klant,

Bedankt voor het kiezen van onze sneeuwkettingen en complimenten met uw uitstekende keuze, we hebben ons uiterste best gedaan om het gebruik van deze kettingen makkelijk en veilig te maken. Alle materialen zijn van de hoogste kwaliteit en de verpakking en de gekleurde onderdelen zijn gemaakt van niet-giftige materialen die voldoen aan alle Europese voorschriften. Bedenk dat sneeuwkettingen in noodsituaties worden gebruikt, om de auto te kunnen gebruiken als er sneeuw of ijs op de wegen ligt. U moet voorzichtig rijden, niet plotseling versnellen of remmen en nooit sneller rijden dan 50 km per uur. Controleer altijd de tekst in de Gebruiks- en onderhoudshandleiding van de auto en volg de instructies die daarin staan op. Controleer of de bandenmaten bij één van de maten passen die op de doos staan

aangegeven. Het is een goed idee om de sneeuwkettingen thuis proberen aan te brengen en te verwijderen voordat u ergens naartoe gaat.

De ketting kan breken als hij voor meer dan 45% is versleten. Als het niet mogelijk is om een tijdelijke reparatie uit te voeren met de bijgeleverde reparatieschakels, verwijder de ketting dan onmiddellijk om schade aan de auto te voorkomen. Om de kettingen in goede staat te houden, raden we aan om ze zorgvuldig schoon te maken met warm water om zoutaanslag te verwijderen en roestvorming te voorkomen en om ze af te drogen voordat u ze weer in de verpakking doet.

